

Rinne oben eben

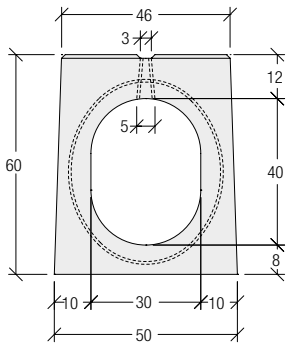

Rinne mit Oberflächengefälle

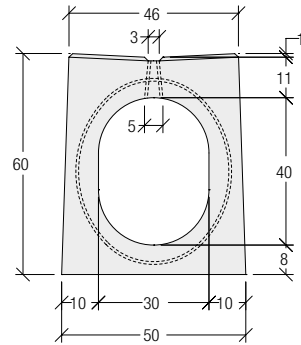

mit durchgehendem Schlitz	
Belastungsklasse	D
Außenabmessungen	46/50 x 60 cm
Schlitzweite	3(-1,5)/5 cm
Gerinneabmessungen	30 x 40 cm
Abflussquerschnitt	1006 cm ²
Baulänge Standardrinne	3,99 m
Gewicht Standardrinne	1755 kg
Systemlänge	4,00 m

mit unterbrochenem Schlitz	
Belastungsklasse	D, F
Außenabmessungen	46/50 x 60 cm
Schlitzweite	3(-1,5)/5 cm
Gerinneabmessungen	30 x 40 cm
Abflussquerschnitt	1006 cm ²
Baulänge Standardrinne	3,99 m
Gewicht Standardrinne	1765 kg
Systemlänge	4,00 m

Rinne mit durchgehendem Schlitz

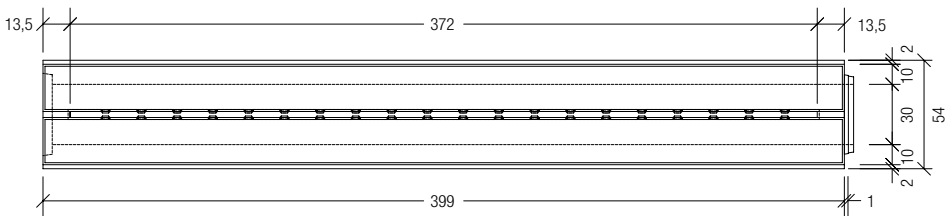

Rinne mit unterbrochenem Schlitz

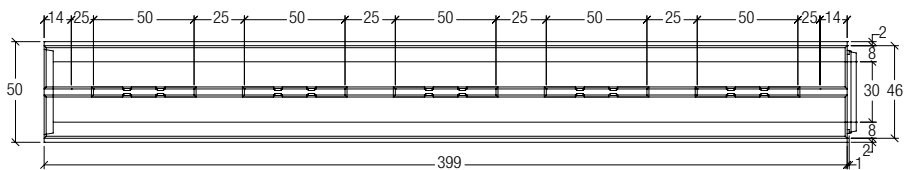

Normalrinne

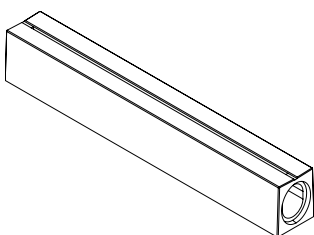

Baulänge 4,00 m

Entwässerungsschacht

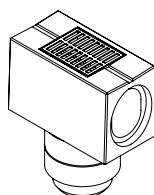

Baulänge 1,00 m

Reinigungsrinne

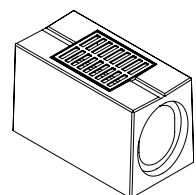

Baulänge 1,00 m